

北京服装学院民族服饰博物馆

重点藏品信息表

原 名：绿暗花缎盘长纹堆绫镶绦子边大褂

标准名：

总账号：

分类号：

藏品分类：服饰》衣

提用人：曹锦凤

联系方式：

提用日期：2013 年 12 月

提用人详细信息：

（请在下面详细填写提用人院系、专业、研究方向、导师、联系方式、提用目的）

院系： 研究生部 专业： 中国少数民族艺术

导师： 贺阳

提用目的： 民族服饰博物馆数据库研究

1 藏品描述

藏品照片正视图：



藏品照片背视图：



藏品整体描述文字：（此处为服饰整体描述，含服饰的基本尺寸，款式结构特征，面料，制作工艺，色彩搭配、纹样寓意，服饰整体艺术特色等）

右衽大襟，立领，通肩袖，无肩缝，收腰宽摆，弧形下摆，5个盘扣，下摆左右开衩，领、袖、前襟、衩口、下摆饰边，衩头沿边有如意云头纹样。

暗纹：石榴、佛手、桃子（三多图案：寓意多子，多福，多寿）

袖口图案：牡丹、瓶、鹤（寓意富贵，平安，长寿）

边饰图案：盘长纹（代表了绵延不断，表达了子孙延续、富贵吉祥世代相传的美好祈愿）、蝶恋花（象征爱情）

2 基本信息及尺寸表

民族	汉族	支系	
时代	清晚期	材质	
数量（单位）		实际数量	
收购地点	山西太原	藏品地点	北京服装学院民族服饰博物馆
收购时间		收购价格	
重量		完残度	残缺

尺寸测量表（厘米）					
衣长	89.3cm	领口宽	30cm	两袖通长	147.1cm
袖口宽	31.6cm	下摆宽	89.3cm		
下摆及领子周围绦子边宽度，从窄到宽依次为：0.5cm、1.2cm、1.5cm、2.5cm、4.7cm、5.5cm					

注：尺寸测量表的内容请根据所测服饰款式及部位自行填写

3 色彩色度值测量

取样照片	色卡体系	
	PANTONE 色	COLOR GUIDE 中国の传统色
	PANTONE 14-4504 TPX Sky Gray	鸭蛋青 DIC-C204
	PANTONE 17-3020 TPX Spring Crocus	紫薇花 DIC-C4
	PANTONE 13-0116 TPX Pastel Green（衣服主体色）	奶绿 DIC-C320
	PANTONE 19-0303 TPX Jet Black（黑色边）	百草霜 DIC-C303
	PANTONE 18-0538 TPX Woodbine（领子）	深芽绿 DIC-C174
	PANTONE 18-1663 TPX Chinese Red（内衬）	月季红 DIC-C35

	PANTONE 19-3864 TPX Mazarine Blue (蓝底)	
	PANTONE 14-2311 TPX Prism Pink (粉花)	
	PANTONE 18-2436 TPX Fuchsia Purple (红花蕊)	
	PANTONE 17-6153 TPX Fern Green (绿叶)	
	PANTONE 11-4202 TPX Star White (白叶)	
	PANTONE 13-3805 TPX Orchid Hush (紫花)	紫水晶 DIC-C7
	PANTONE 19-3952 TPX Surf the Web (袖子边)	
	PANTONE 19-3938 TPX Twilight (蓝色) PANTONE 13-0752 TPX Lemon (黄色)	草黄 DIC-C174
	牡丹花由深及浅: PANTONE 17-2624 TPX Rose Violet PANTONE 13-3116 TPX Opera Mauve PANTONE 13-2804 TPX Parfait Pink PANTONE 16-6444 TPX Poison Green (绿叶) PANTONE 14-5713 TPX Cascade (蓝叶) PANTONE 19-1213 TPX Shopping Bag (瓶口棕色)	粉凤仙 DIC-C1 紫薇花 DIC-C4
	叶子由深及浅: PANTONE 16-6240 TPX Island Green PANTONE 13-0442 TPX Green Glow PANTONE 11-0103 TPX Egret PANTONE 17-3730 TPX Paisley Purple(紫花苞)	葱绿 DIC-C175 立德粉 DIC-C164

	PANTONE 16-0952 TPX Nugget Gold (底座)	姜黄 DIC-C136
	PANTONE 16-1407 TPX Cobblestone (树枝)	淳棕茶 DIC-C107
	PANTONE 14-5713 TPX Cascade (鹤腿)	深松绿 DIC-C197
	PANTONE 14-3207 TPX Pink Lavender (粉羽)	
	PANTONE 18-1663 TPX Chinese Red (红羽)	曙红 DIC-C40
	PANTONE 17-3730 TPX Paisley Purple (紫羽)	
	PANTONE 16-1359 TPX Orange Peel (橙羽)	
	PANTONE 13-0720 TPX Custard (黄羽)	藤黄 DIC-C149
	PANTONE 12-0642 TPX Aurora (鹤嘴)	槐黄 DIC-C151
	PANTONE 12-0721 TPX Lemonade (瓶子小黄花)	

4 款式结构矢量图 (结构图需标注详细单位尺寸, 具体要求请参考“附件一 民族服饰博物馆藏品款式图绘制及标注尺寸要求”, 并单附文件夹上交)

藏品结构正视图:

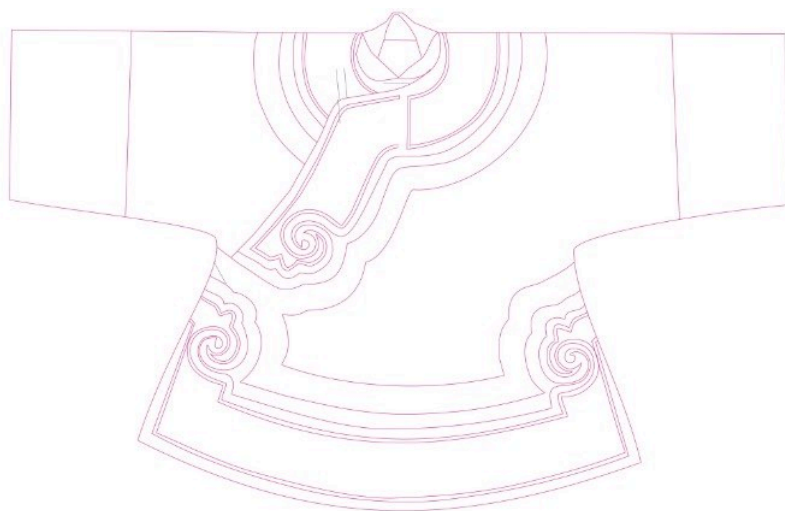

正面款式图

藏品结构背视图:

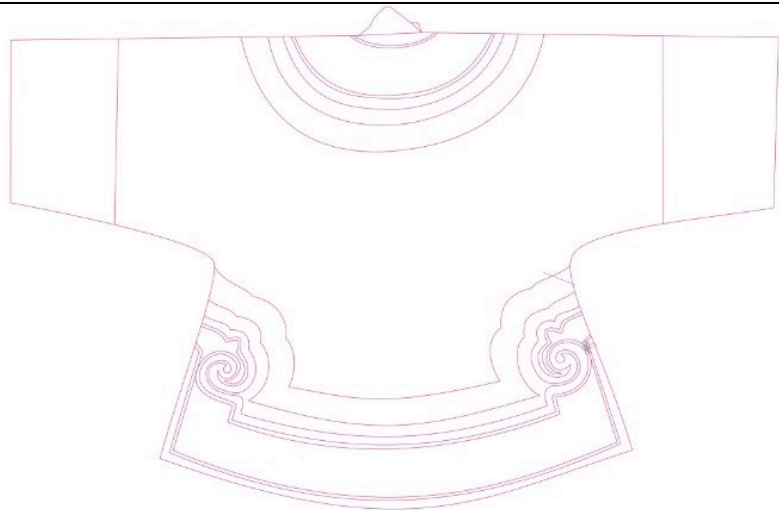

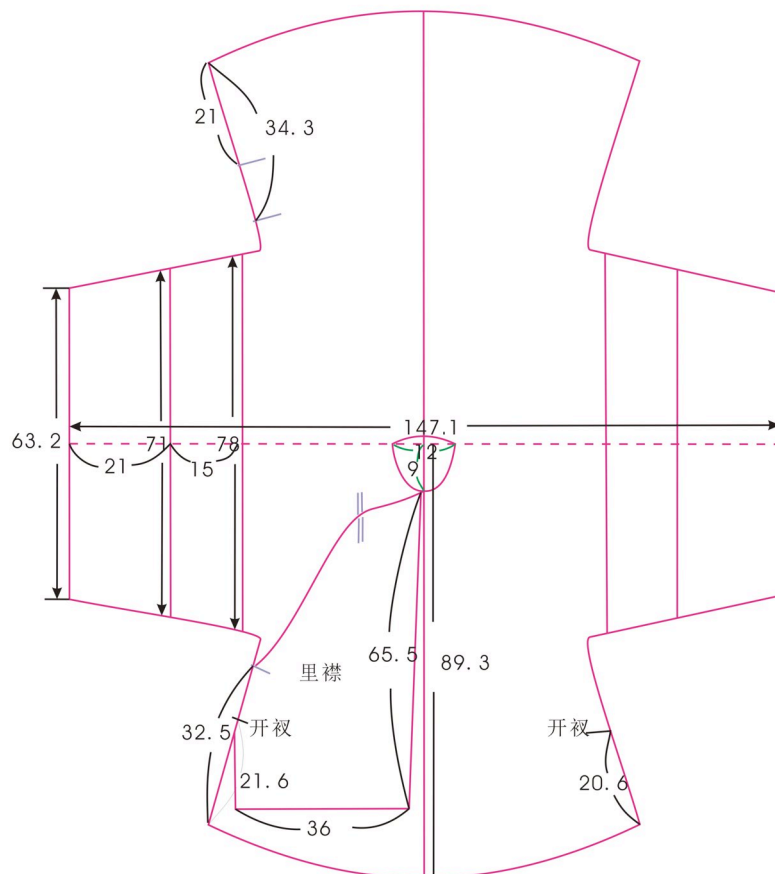

背面款式图

主结构图：

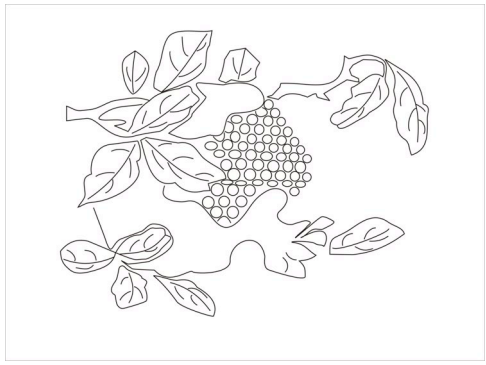

5 图案纹样 (细节照片需单附文件夹)

图案名称	图案细节照片	图案分析及其寓意
佛手		“佛”通“福”寓意多福
桃子		传说王母种桃，三千年结果，吃了可以极寿，故桃寓意长寿
石榴		因其多籽，寓意多子









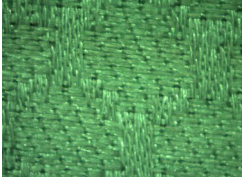
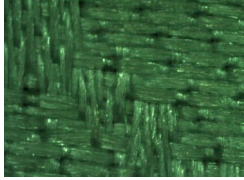
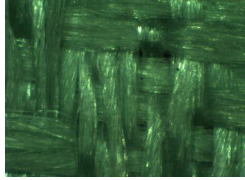

6 刺绣工艺（细节照片需单附文件夹）

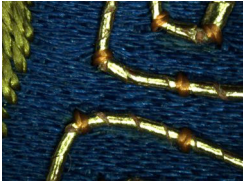
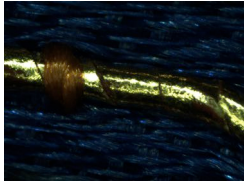
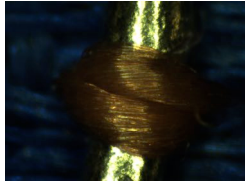
刺绣种类	刺绣细节照片
刺绣（平绣，盘金绣）	

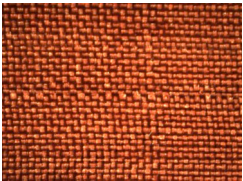
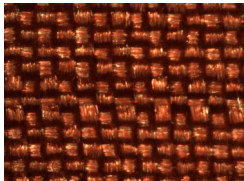
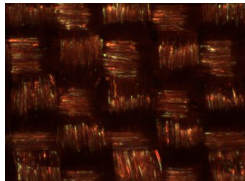
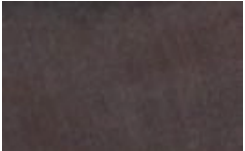
7 材质

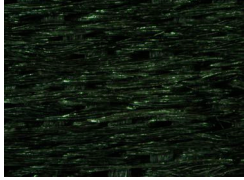
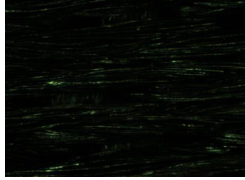
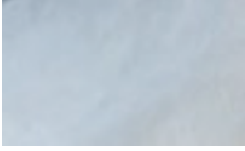
部位	材质说明
面料	丝绸

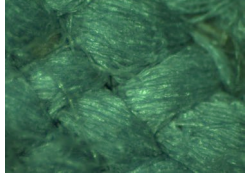
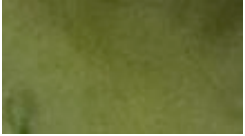
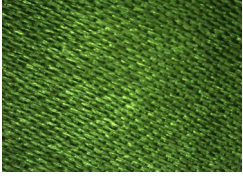
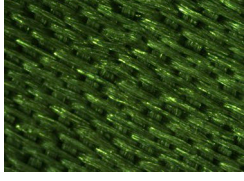
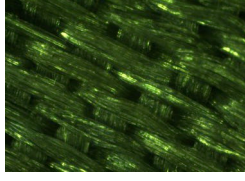
8 材料组织结构描述 (显微照片原图需单附文件夹上交)

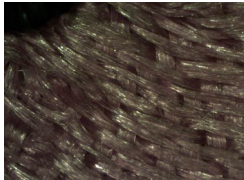
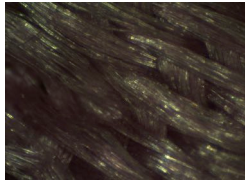
取样部位	35 倍放大图	100 倍放大图	225 倍放大图
石榴纹 			
袖口瓶纹盘金绣 			
红色里料 			
黑色绦子边 			
领子里料 			
领子面料 			
红色盘长纹 			

蓝色袖子边

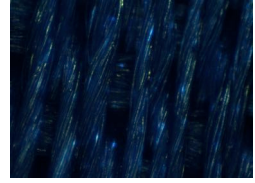
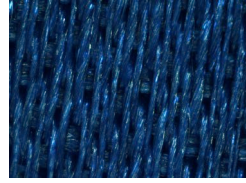
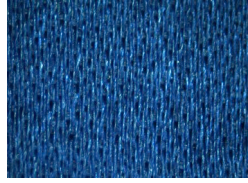

9 完残度描述

衣服门襟少一个扣子,右侧前后各少一粒扣子,里料中缝部位有破损及污渍

10 藏品着装示意图及图片来源 (原图需单附文件夹上交)



图片来源: 梅荫华 20 世纪初中国影像

提用登记记录

提用日期	提用目的	提用人	归还日期	归还签字
2013/12	数据库需要测量	曹锦凤	2013/12	曹锦凤